

BAIES LIGNE 500 : LA PERFORMANCE DANS TOUTES LES TAILLES

Les + produit

- 4 montants 19" sérigraphiés
- Charge statique admissible : jusqu'à 500 Kg
- Bonne ventilation naturelle
- 4 pieds et 4 roulettes de série
- Entrée de câble par le fond de la baie
- Livraison en kit ou montée



configurée et
Assemblée en France
dans nos ateliers

Caractéristiques

- Porte AVANT/ARRIERE personnalisables (en verre sécurisé, nid d'abeille ou pleine métal), avec serrure à clé
- Panneaux latéraux et arrière amovibles
- Kit de mise à la masse
- Largeur : 600 ou 800 mm
- Profondeur : 400, 600, 800 ou 1000 mm
- Couleur : RAL 9005
- Indice de protection : IP20

charge statique max.
de 500 KG

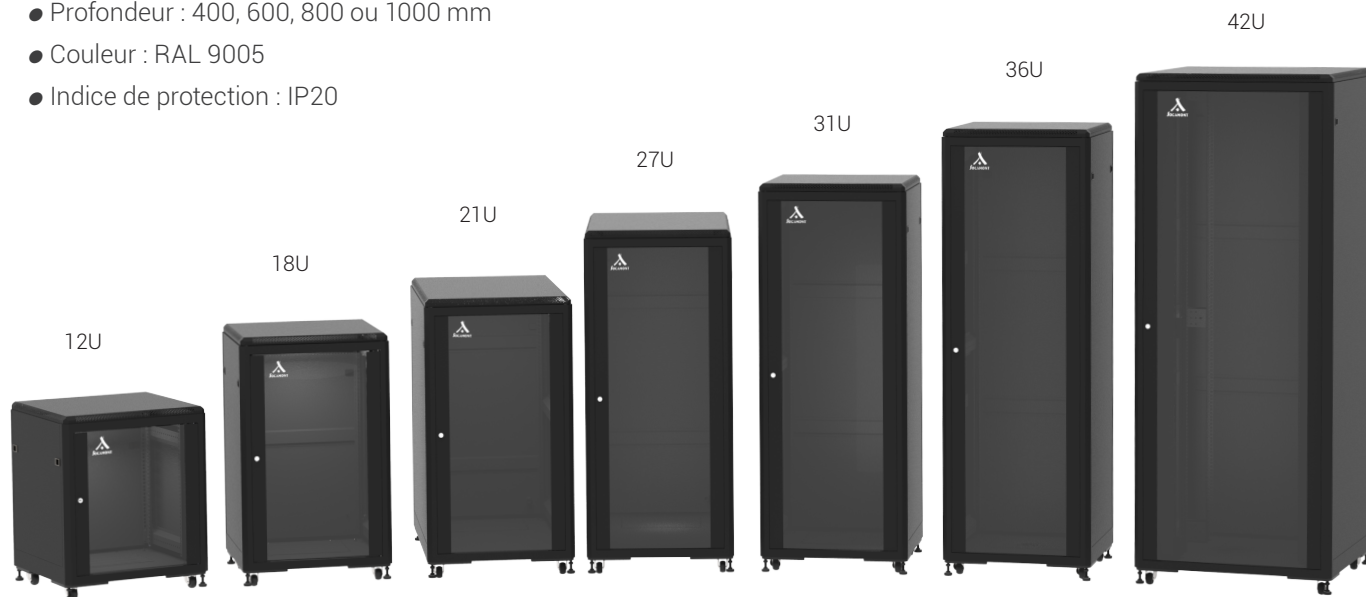

Choix des Dimensions

de 12U à 42U
Prof. 400, 600,
800 & 1000

Choix des Portes

métal plein
métal nid d'abeille
verre

Panneaux Latéraux

Avec ou Sans

En Kit ou Montée

+1800 configurations

ÉCLATÉ POUR BAIE DE BRASSAGE 19" LIGNE 500 CHARGE ADMISSIBLE 500 KG

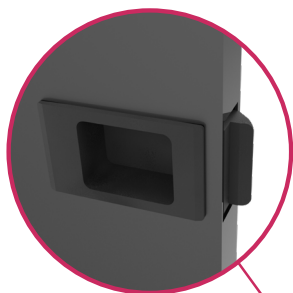

Panneaux amovibles
démontables sans outils



Porte démontable
sans outils

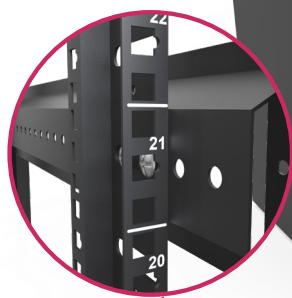

Montants ajustables & sérigraphiés
sur toute la profondeur
au pas de 20 mm

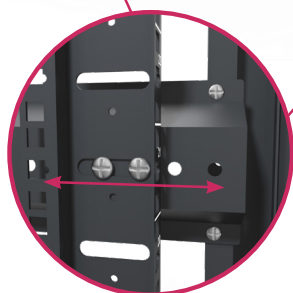

4 pieds réglables
et roulettes

CONFIGUREZ VOTRE BAIE À VOTRE GUISE SELON VOS BESOINS.

- 1 CHOISISSEZ VOTRE STRUCTURE**
SELON VOS DIMENSIONS REQUISES.
- 2 DÉCIDEZ SI VOTRE BAIE/COFFRET**
SERA LIVRÉE EN VERSION EN KIT OU MONTÉE.
- 3 DÉFINISSEZ VOS CHOIX DE PORTES**
AVANT ET ARRIÈRE.
- 4 DÉTERMINEZ VOS PANNEAUX LATÉRAUX**
AVEC OU SANS

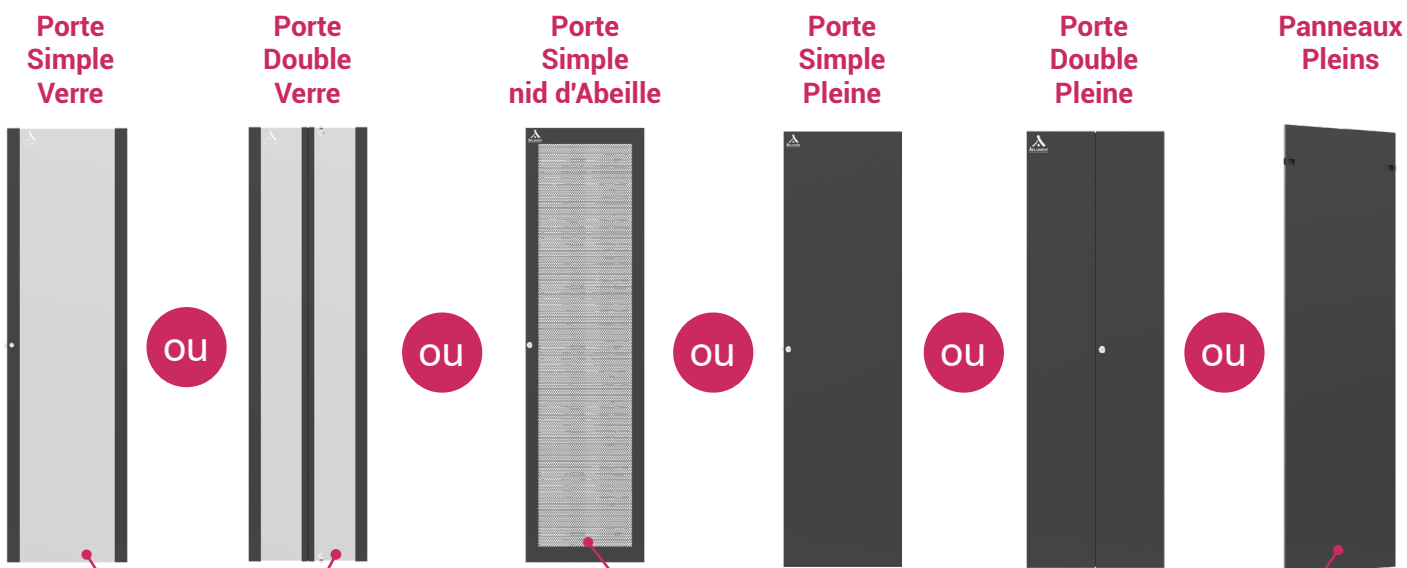

Porte Verre

Idéale pour assurer la visibilité des équipements

Porte Double

Étudiée pour les espaces réduits avec peu de recul

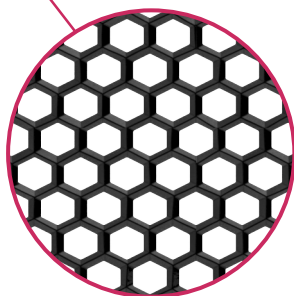

Porte nid d'Abeille

taux de ventilation à 75% optimisé pour les serveurs

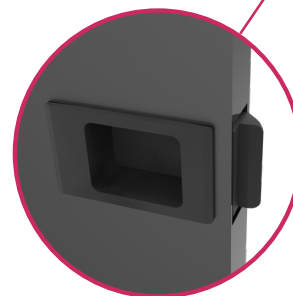

Panneaux Pleins

Solution idéale pour les lieux publics et pour garantir la confidentialité

BAIES AU SOL : BAIES LIGNE 500 (JUSQU'À 500KG)

1. Définissez votre structure en fonction de **vos spécifications**,
2. Choisissez si vous souhaitez une livraison en version **KIT ou MONTÉE**
3. Ajoutez vos **portes avant, arrière** et vos **panneaux**.

Ligne	Hauteur (U)	Hauteur rackable (mm)	Hauteur Hors tout sur roulettes (mm)	Dimensions LxP (mm) Largeur x Profondeur	Référence structure	Livraison		Porte AVANT				Porte ARRIÈRE				Panneaux Latéraux					
						EN Kit (K)	Montée (M)	Simple Verre	Double Verre	Simple nid d'abeille	Simple pleine	Panneau Plein	Double Pleine	Sans Porte	Simple Verre	Double Verre	Simple nid d'abeille	Simple pleine	Panneau Plein	Double Pleine	Sans Porte
5	12	534	740	600x600	51266	K	M	SV	SA	SP	PP	ZP	SV	SA	SP	PP	ZP	PL	ZL		
				600x1000	512610	K	M	SV	SA	SP	PP	ZP	SV	SA	SP	PP	ZP	PL	ZL		
	18	800	1007	600x600	51866	K	M	SV	SA	SP	PP	ZP	SV	SA	SP	PP	ZP	PL	ZL		
				600x600	52166	K	M	SV	SA	SP	PP	ZP	SV	SA	SP	PP	ZP	PL	ZL		
	21	934	1141	600x800	52168	K	M	SV	SA	SP	PP	ZP	SV	SA	SP	PP	ZP	PL	ZL		
				600x1000	521610	K	M	SV	SA	SP	PP	ZP	SV	SA	SP	PP	ZP	PL	ZL		
27	1201	1407	600x600	52766	K	M	SV	SA	SP	PP	ZP	SV	SA	SP	PP	ZP	PL	ZL			
			600x800	52768	K	M	SV	SA	SP	PP	ZP	SV	SA	SP	PP	ZP	PL	ZL			
			600x1000	527610	K	M	SV	SA	SP	PP	ZP	SV	SA	SP	PP	ZP	PL	ZL			
5 = Ligne 500 (jusqu'à 500kg) Page 6	31	1377	1585	600x600	53166	K	M	SV	SA	SP	PP	ZP	SV	SA	SP	PP	ZP	PL	ZL		
				600x800	53168	K	M	SV	SA	SP	PP	ZP	SV	SA	SP	PP	ZP	PL	ZL		
	36	1601	1807	600x1000	531610	K	M	SV	SA	SP	PP	ZP	SV	SA	SP	PP	ZP	PL	ZL		
				600x600	53666	K	M	SV	SA	SP	PP	DP	ZP	SV	SA	SP	PP	DP	ZP	PL	ZL
				600x800	53668	K	M	SV	SA	SP	PP	DP	ZP	SV	SA	SP	PP	DP	ZP	PL	ZL
				600x1000	536610	K	M	SV	SA	SP	PP	DP	ZP	SV	SA	SP	PP	DP	ZP	PL	ZL
				800x800	53688	K	M	SV	SA	SP	PP	DP	ZP	SV	SA	SP	PP	DP	ZP	PL	ZL
				800x1000	536810	K	M	SV	SA	SP	PP	DP	ZP	SV	SA	SP	PP	DP	ZP	PL	ZL
	42	1867	2074	600x400	54264	K	M	SV	DV	SA	SP	PP	ZP	SV	DV	SA	SP	PP	ZP	PL	ZL
				600x600	54266	K	M	SV	DV	SA	SP	PP	ZP	SV	DV	SA	SP	PP	ZP	PL	ZL
				600x800	54268	K	M	SV	DV	SA	SP	PP	ZP	SV	DV	SA	SP	PP	ZP	PL	ZL
				600x1000	542610	K	M	SV	DV	SA	SP	PP	ZP	SV	DV	SA	SP	PP	ZP	PL	ZL
800x800				54288	K	M	SV	DV	SA	SP	PP	ZP	SV	DV	SA	SP	PP	ZP	PL	ZL	
800x1000				542810	K	M	SV	DV	SA	SP	PP	ZP	SV	DV	SA	SP	PP	ZP	PL	ZL	

EXEMPLE

5 31 6 8

K

SV

SA

PL

53168KSVSAPL =

LIGNE 500, 31U, 600X800, EN KIT, PORTE AVANT : SIMPLE VERRE, PORTE ARRIÈRE : SIMPLE NID D'ABEILLE ET AVEC PANNEAUX LATÉRAUX.

Référence Structure	Livraison	PORTE AVANT	PORTE ARRIÈRE	Panneaux Latéraux
	-	--	--	--

BAIES AU SOL : HAUTEURS BAIES LIGNE 500 (JUSQU'À 500KG)

1U = 44.45mm



Hauteur rackable (U)	Hauteur rackable (mm)	Hauteur hors tout (mm)
12	533.4	740
18	800.1	1007
21	933.45	1141
27	1200.15	1407
31	1377	1585
36	1600.2	1807
42	1866.9	2074

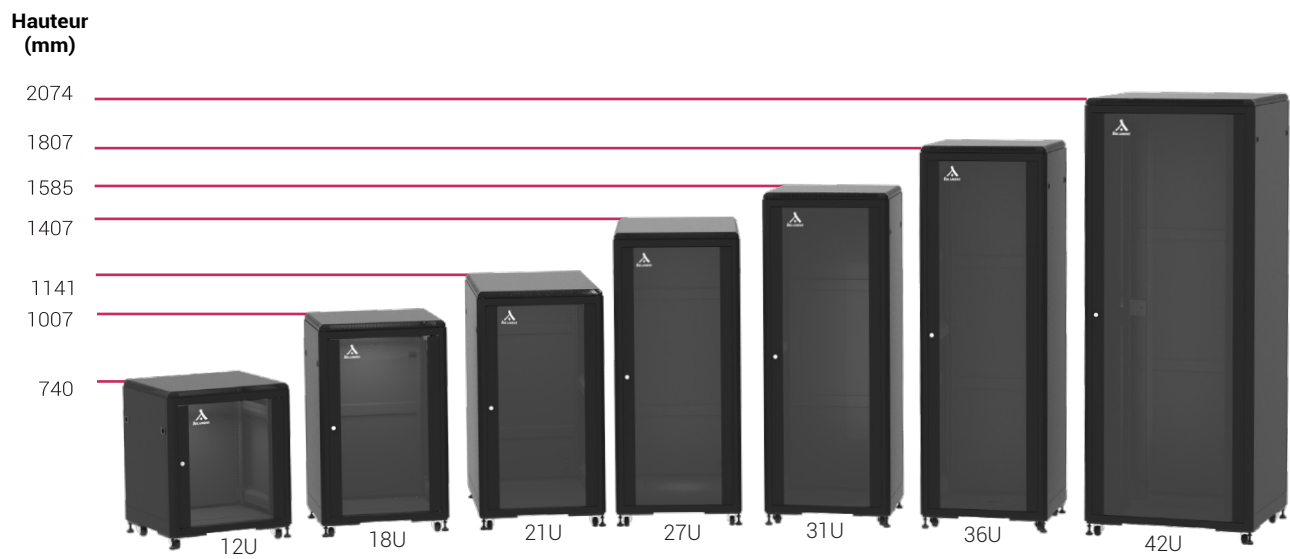

ÉCLATÉ POUR BAIE DE BRASSAGE 19" LIGNE 500 CHARGE ADMISSIBLE 500 KG

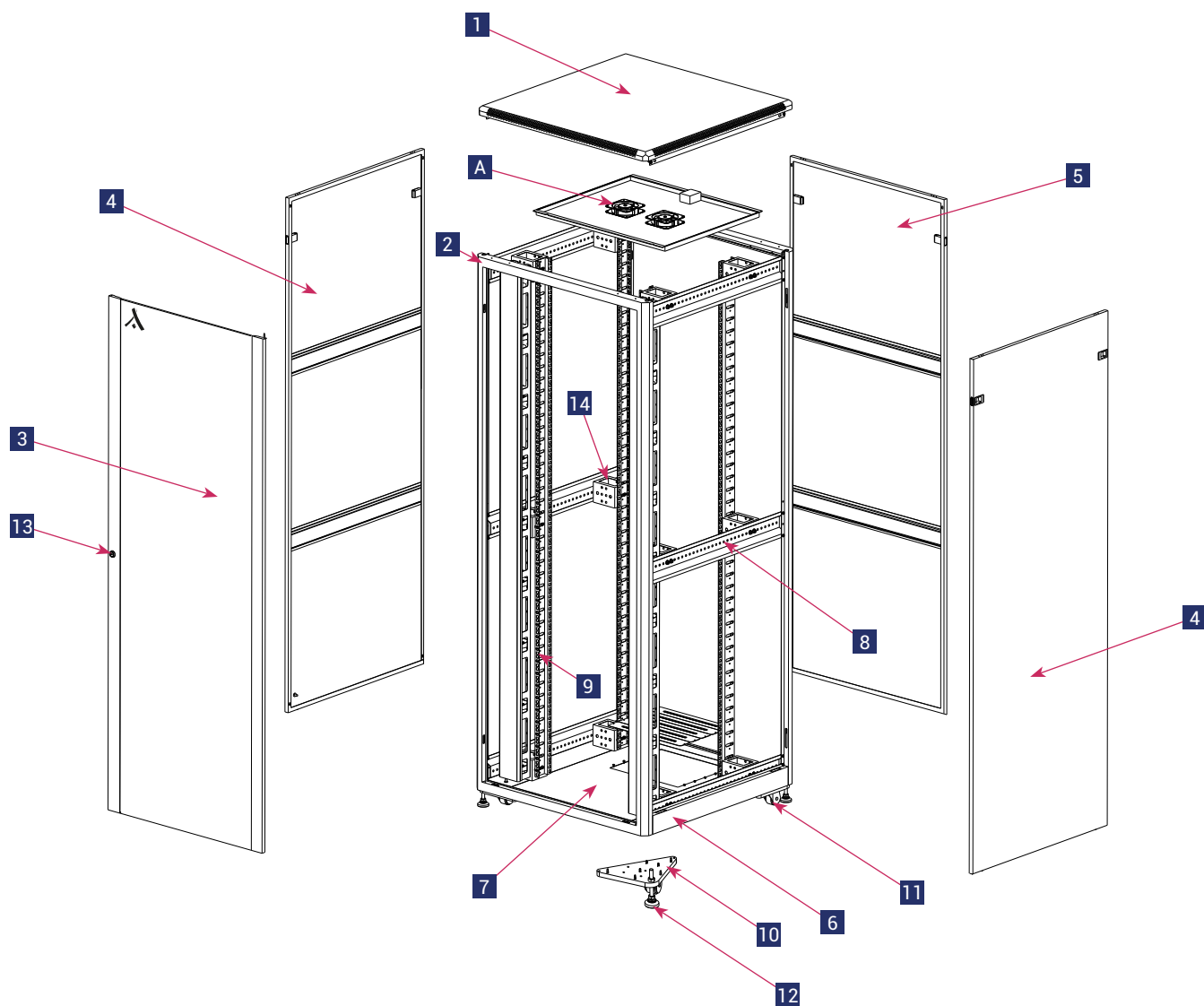

- 1 Capot supérieur
- 2 Ossature
- 3 Porte avant
- 4 Panneau latéral
- 5 Porte ou Panneau arrière
- 6 Longeron horizontal
- 7 Socle
- 8 Traverse latérale
- 9 Montant 19" avec marquage en U
- 10 Support roulette
- 11 Roulette résistante 2"
- 12 Pied réglable M12
- 13 Serrure ronde
- 14 Espaceur (Largeur 800)
- A Unité de ventilateurs (en option, voir les accessoires)

DIMENSIONS PRINCIPALES POUR LES BAIES LIGNE 500

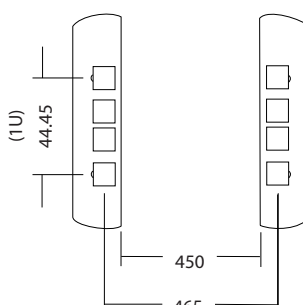
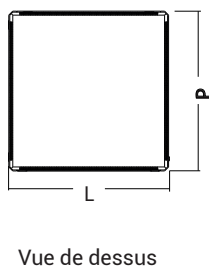
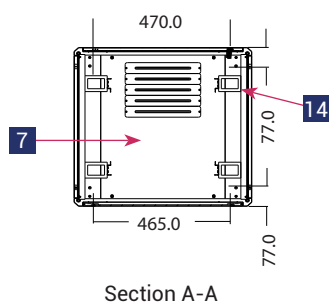
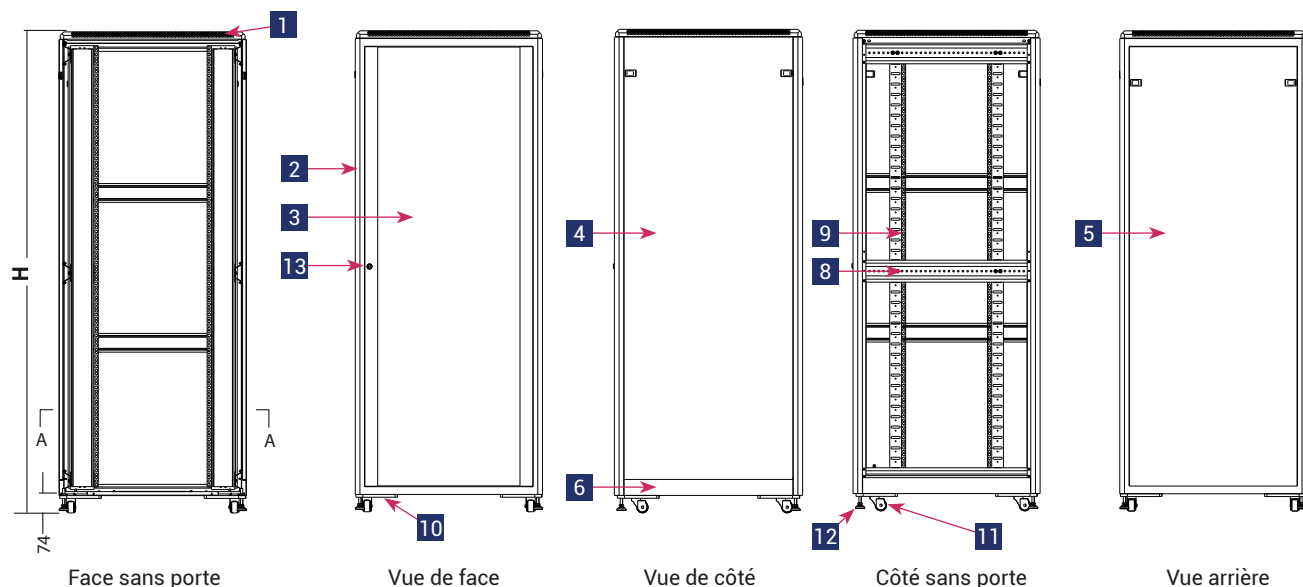

- 1 Capot supérieur
- 2 Ossature
- 3 Porte avant
- 4 Panneau latéral
- 5 Porte ou Panneau arrière
- 6 Longeron horizontal
- 7 Socle
- 8 Traverse latérale
- 9 Montant 19" avec marquage U
- 10 Support roulette
- 11 Roulette résistante 2"
- 12 Pied réglable M12
- 13 Serrure ronde
- 14 Espaceur

ÉLÉMENTS DE LA BAIE LIGNE 500

N°	Désignations	Quantités	Matériaux	Finitions	Remarques
1	Capot supérieur	1	SPCC matériau laminé à froid épaisseur 0,8	Peinture poudre	
2	Ossature	2	SPCC matériau laminé à froid épaisseur 1,2	Peinture poudre	
3	Porte avant	1	Verre, Nid d'abeille ou Pleine Métal	Peinture poudre	
4	Panneau latéral	2	SPCC matériau laminé à froid épaisseur 0,8	Peinture poudre	Amovibles
5	Porte ou Panneau arrière	1	Verre, Nid d'abeille ou Pleine Métal	Peinture poudre	
6	Longeron horizontal	2	SPCC matériau laminé à froid épaisseur 1,2	Peinture poudre	
7	Socle	1	SPCC matériau laminé à froid épaisseur 0,8	Peinture poudre	
8	Traverse latérale	6	SPCC matériau laminé à froid épaisseur 1,2	Peinture poudre	4 pièces si capacité < à 31U
9	Montant 19"	4	SPCC matériau laminé à froid épaisseur 1,5	Peinture poudre	
10	Support roulette	4	SPCC matériau laminé à froid épaisseur 2,0	Plaquée Zinc	
11	Roulette très résistante 2"	4			
12	Pied réglable M12	4			
13	Serrure ronde	1			Avec 2 clés
14	Espaceur	12	SPCC matériau laminé à froid épaisseur 2,0	Peinture poudre	Avec les baies de largeur 800
15	Ecrous carrés et vis	20	Acier	Plaquée Zinc	
16	Clé Allen	1	Acier	Noir	

ZOOM SUR LA BAIE DE BRASSAGE LIGNE 500 12U



**+ PROF. 600
OU 1000**



Configurez votre baie 12U
à votre guise et en toute
simplicité.

La possibilité de retirer les pieds et
roulettes et le toit permet de loger les
baies de brassage 12U sous des bureaux
ayant une hauteur standard.

Les + produit

- Idéales pour de petites installations notamment dans les milieux de la vidéo, de la sono ou de la VDI.
- Petites, compactes et d'une robustesse extrême, ces baies trouveront leur place sous ou à côté de votre bureau.
- Supportent une capacité de charge allant jusqu'à 144 KG.

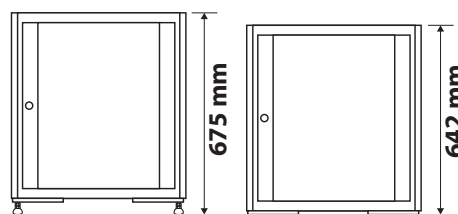
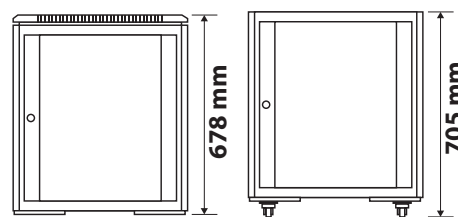
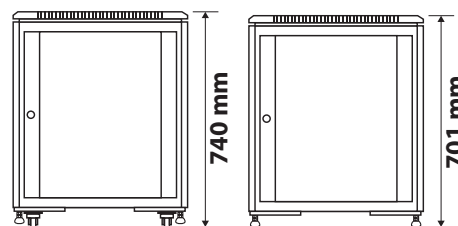

Références	Capacité	LxPxH (mm)	Capacité de chargement
51266xxxxxx*	12U	600x600x740	144 Kg
512610xxxxxx*	12U	600x1000x740	144 Kg

*Voir les différentes configurations de portes et panneaux dans le tableau général de références.